

## EFAPEL forgatógombos dimmerek

REF.	Szabályozás típusa	Biztosíték	MIN.	MAX.	MAX.	MAX.	MAX.	MAX.	MAX.	MAX.	MAX.
21210	—	F0,8A/250V~	—	—	—	—	—	—	—	40mA	—
21211	Fázishasítás - elől vágó "lefutó élű"	T2A/250V~	20W/VA	500W	500W	500VA	—	—	—	—	—
21212	Fázishasítás - hátul vágó "lefutó élű"	—	5W/VA	320W	320W	—	320VA	—	—	—	—
21213	Fázishasítás - hátul vágó "lefutó élű"	—	20W/VA	550W	550W	—	550VA	—	—	—	—
21214	Fázishasítás - elől vágó "lefutó élű"	T1A/250V~	7W/VA 3W (LED)	110W	110W	110VA	—	110W	35W	—	—
21215	Fázishasítás - hátul vágó "lefutó élű"	—	15W/VA 3W (LED)	150W	150W	—	150VA	150W	50W	—	—
21216	Fázishasítás - elől vágó "lefutó élű"	T2A/250V~	20W/VA 3W (LED)	250W	250W	250VA	—	250W	85W	—	—
21217	Fázishasítás - hátul vágó "lefutó élű"	—	15W/VA 5W (LED)	450W	450W	—	450VA	450W	150W	—	—
21219	Fázishasítás - elől vágó "lefutó élű"	F2,5A/250V~	25W/VA	600W	600W	—	—	—	—	—	600VA

Megjegyzés: Az egyes áramkörökre ajánlott fényforrások maximális száma = 8 db.

Oltásszög-vezérlésű (hátul vágó) fázishasítással szabályozható 230 Vac feszültségű LED fényforrásokhoz ajánlott (szokásos LED-ek).

### A dimmerek maximális teljesítményének csökkenése a hőmérsékletük függvényében

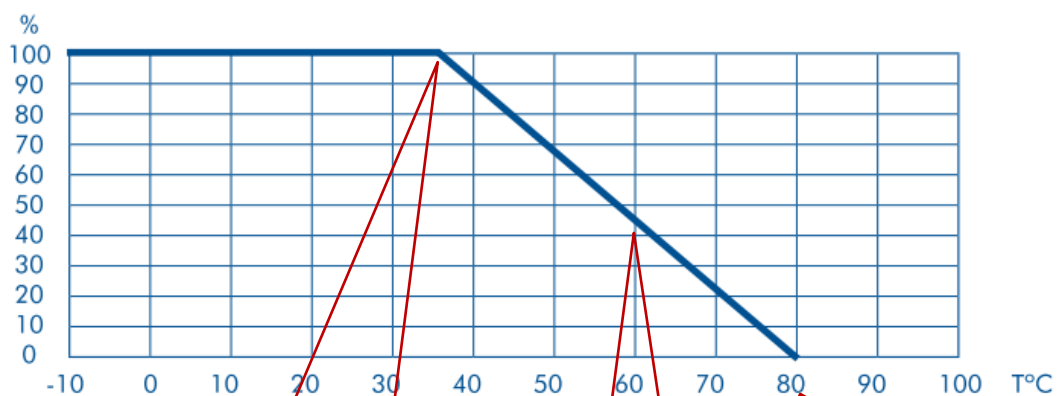

100 % teljesítmény  
max. 35 °C üzemi hőmérsékletig

45 % teljesítmény  
60 °C hőmérsékleten

80 °C-nál teljesen leszabályoz

## Fényáram beállítás

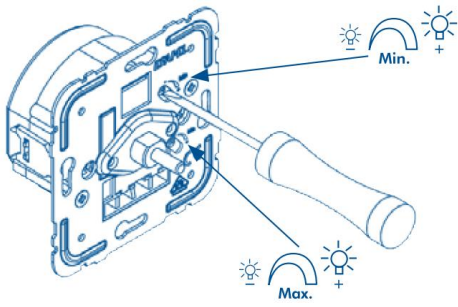

## Biztosíték csere

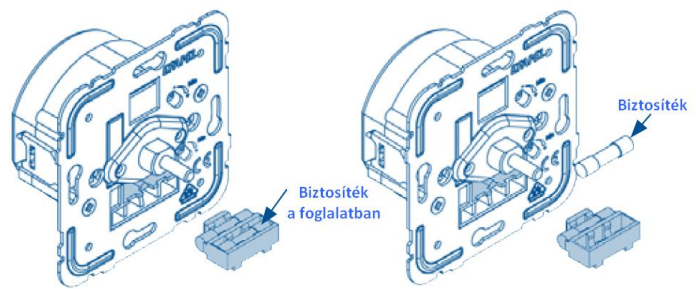

## Bekötési rajzok

REF. 21210  
EVG 1-10V

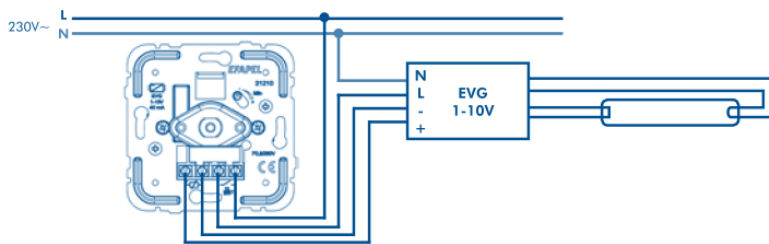

REF. 21211 / 21212 / 21213 / 21214 / 21215 / 21216 / 21217

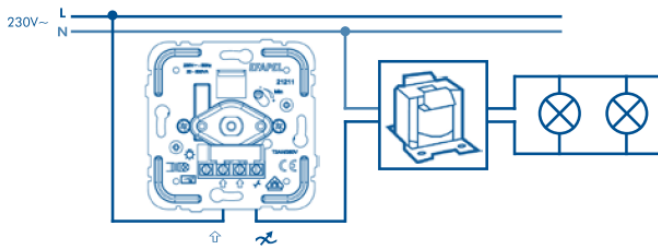

REF. 21211 / 21212 / 21213 / 21214 / 21215 / 21216 / 21217

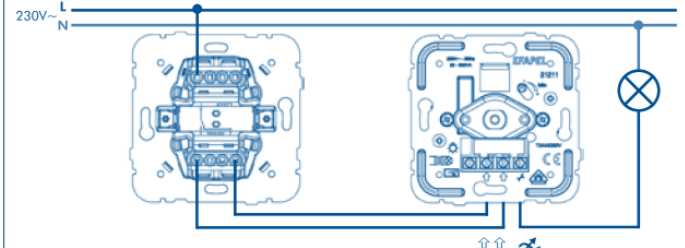

REF. 21219

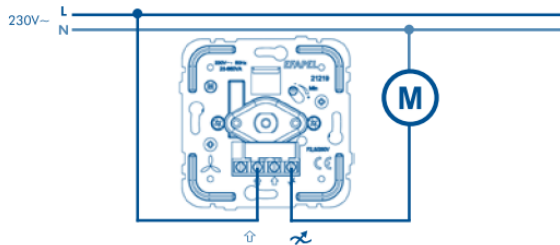

REF. 21219

